

Горячая линия FUBAG
тел.: (495) 641-31-31

info@fubag.ru
www.fubag.ru

fubag

TIG/MMA Сварочный
инвертор

TIG/MMA Welding inverter

EAC

Инструкция по эксплуатации

INTIG 200 DC Pulse

www.fubag.ru

INTIG 200 DC PULSE**1. Безопасность****1.1 ПРЕДУПРЕЖДАЮЩИЕ ЗНАКИ**

• Показанные выше знаки обозначают предупреждение. Контакт с горячими и вращающимися частями и поражение электрическим током нанесут травмы вам и окружающим. Соответствующие предупреждения рассмотрены ниже. Для обеспечения безопасной работы необходимо принять защитные меры.

1.2 УЩЕРБ, ПРИЧИНЯЕМЫЙ ПРИ ДУГОВОЙ СВАРКЕ

- Показанные ниже знаки и предупреждения относятся к ущербу, причиняемому в процессе проведения сварочных работ. Если присутствуют приведенные знаки, соблюдайте осторожность и предупреждайте об опасности других людей.
- Установка, отладка, эксплуатация, техническое обслуживание и ремонт сварочного аппарата должны осуществляться обученными специалистами.
- Во время эксплуатации сварочного аппарата посторонние лица и дети не должны находиться рядом с аппаратом.
- После выключения электропитания аппарата техническое обслуживание и проверка должны выполняться в соответствии с §5, поскольку в электролитических конденсаторах сохраняется напряжение постоянного тока.

Поражение электрическим током может привести к смерти.

- Никогда не прикасайтесь к электрическим частям.
- Работайте только в сухих, неповрежденных рукавицах и спецодежде.
- Обеспечьте защиту с помощью сухой изоляции. Убедитесь в том, что размеры изоляции достаточны для защиты всей области физического контакта со свариваемой деталью и поверхностью пола.
- Соблюдайте осторожность при эксплуатации аппарата в ограниченном пространстве, во время дождя и в условиях высокой влажности.
- Выключайте электропитание аппарата перед установкой и регулировкой.
- Правильно установите сварочный аппарат и соответствующим образом заземлите свариваемую часть или металлическую поверхность согласно руководству по эксплуатации.
- Когда сварочный аппарат включен, электрод, заготовка и цепь заземления находятся под напряжением. Не прикасайтесь к этим частям незащищенной кожей и мокрой одеждой. Работайте только в сухих, неповрежденных рукавицах для защиты рук.
- При выполнении автоматической или полуавтоматической сварки проволокой электрод, катушка электродной проволоки, сварочная головка, сопло или сварочная горелка для полуавтоматической сварки также находятся под напряжением.
- Всегда проверяйте, чтобы кабель был надежно соединен со свариваемой металлической поверхностью. Место соединения должно располагаться максимально близко к зоне сварки.

INTIG 200 DC PULSE

- Поддерживайте зажим заготовки, держатель электрода, сварочный кабель и сварочный аппарат в надлежащем техническом состоянии. Ремонтуйте поврежденную изоляцию.
- Никогда не соединяйте между собой части держателей электродов, находящиеся под напряжением, от разных сварочных аппаратов, поскольку напряжение между ними может равняться суммарному напряжению разомкнутой цепи обоих сварочных аппаратов.
- При работе на возвышении используйте предохранительный пояс для защиты от падения в случае поражения электрическим током.

Пары и газы могут быть опасными.

- Газы и пары, генерируемые в процессе сварки, могут быть опасны для вашего здоровья. Не вдыхайте эти пары и газы. Обеспечьте систему вытяжки или достаточную вентиляцию в месте проведения сварочных работ для отвода паров и газов из зоны дыхания. При выполнении сварки с использованием электродов, требующих специальной вентиляции, например, электродов для нержавеющей стали или для наплавки твердым сплавом, а также при выполнении сварки на оцинкованной или кадмированной стали и других металлах и покрытиях, которые выделяют высокотоксичные пары, поддерживайте концентрацию этих паров на уровне ниже предельно допустимой концентрации с использованием системы вытяжной или принудительной вентиляции. При работе в ограниченном пространстве или в определенных условиях на открытом воздухе может потребоваться респиратор. При сварке оцинкованной стали также требуется соблюдение дополнительных мер предосторожности.
- Не проводите сварочные работы вблизи паров хлорпроизводных углеводородов, образующихся в результате обезжиривания, очистки и обработки. Тепловое и световое излучение дуги способно вступать в реакцию с парами растворителей с образованием фосгена, который является высокотоксичным газом, и других раздражающих веществ.
- Защитные газы, используемые при дуговой сварке, способны вытеснять воздух и могут привести к травмам или смерти. Для того чтобы гарантировать в месте проведения работ присутствие воздуха, пригодного для дыхания, необходимо обеспечить надлежащую вентиляцию, в особенности в закрытых помещениях.
- Внимательно ознакомьтесь с инструкциями изготовителя оборудования и расходных материалов, которые будут использоваться, включая паспорт безопасности вещества (материала), а также соблюдайте правила техники безопасности вашего предприятия.

Излучение сварочной дуги может вызвать ожоги.

- При выполнении сварки или наблюдении за дуговой сваркой надевайте сварочный щиток с соответствующими фильтрами и накладками для защиты глаз от искр и излучения дуги.
- Надевайте соответствующую спецодежду, изготовленную из прочного негорючего материала, для защиты кожи от излучения дуги.
- Защищите людей, находящихся рядом с местом проведения сварочных работ, соответствующими негорючими экранами и/или предупредите их о том, чтобы они не смотрели на дугу и располагались вдали от светового излучения дуги и горячих брызг, образующихся во время сварки.

INTIG 200 DC PULSE**Индивидуальная защита.**

- Не отсоединяйте защитные устройства, не убирайте защитные ограждения и не снимайте кожури. Поддерживайте все защитное оборудование в надлежащем рабочем состоянии. Во время запуска, эксплуатации и ремонта оборудования держите руки, волосы, одежду и инструменты вдали от клиновых ремней, шестерней, вентиляторов и других вращающихся частей.
- Не располагайте руки рядом с вентилятором двигателя. Не пытайтесь изменять положение регулятора скорости вращения или направляющего шкива с помощью рычага управления во время работы двигателя.



- **НЕ** выполняйте заправку топливом вблизи сварочной дуги или при работающем двигателе. Перед заправкой остановите двигатель и дайте ему остыть во избежание контакта пролитого топлива с горячими частями двигателя и воспламенения. Не проливайте топливо при наполнении бака. Если топливо пролилось, протрите место пролива и не запускайте двигатель до полного удаления паров топлива.

Искры, образующиеся во время сварки, могут привести к пожару или взрыву.

- Удалите горючие материалы из зоны сварки. Если это невозможно, накройте их для защиты от попадания искр и возможного пожара. Брызги и раскаленные частицы могут свободно проникать через небольшие трещины и отверстия. Не проводите сварочные работы вблизи гидравлических линий. Подготовьте огнетушитель.
- Если в месте проведения сварочных работ должны использоваться сжатые газы, необходимо соблюдать особые меры предосторожности для предотвращения опасной ситуации.
- Если сварочные работы не проводятся, убедитесь в том, что никакая часть электрической цепи не касается свариваемой детали или поверхности пола. Случайный контакт может привести к перегреву и стать причиной пожара.
- Не подвергайте нагреву, резке или сварке баки, бочки и другие контейнеры до принятия соответствующих защитных мер, препятствующих выделению горючих или токсичных паров из веществ, находящихся внутри данных емкостей. Это может привести к взрыву, даже если емкости были очищены.
- Перед нагревом, резкой или сваркой полых литых заготовок их необходимо продуть во избежание взрыва.
- Во время выполнения сварки образуются искры и брызги. Надевайте защитную спецодежду (кожаные рукавицы, плотная куртка, брюки без отворотов, высокие ботинки и головной убор). При нахождении в зоне проведения сварочных работ всегда надевайте защитные очки с боковыми щитками.
- Присоедините сварочный кабель к свариваемой части как можно ближе к зоне сварки. Сварочные кабели, подключенные к зданию или другим конструкциям вдали от зоны сварки, по-

INTIG 200 DC PULSE

вышают вероятность прохождения сварочного тока через подъемные цепи, тросы подъемных кранов и др. Это может привести к пожару или перегреву подъемных цепей или тросов.

Вращающиеся части могут представлять опасность.

- Используйте баллоны со сжатым газом, содержащие соответствующий защитный газ, а также исправные регуляторы, предназначенные для используемого газа и давления. Все шланги, штуцеры и т.д. должны быть предназначены для используемого газа и давления и находиться в надлежащем рабочем состоянии.
- Всегда храните газовые баллоны в вертикальном положении. Баллоны должны быть надежно закреплены цепью на тележке или неподвижном основании.
- Газовые баллоны должны располагаться:
 - Вдали от мест, где они могут подвергаться ударам или механическому повреждению.
 - На безопасном удалении от участков сварки и резки и любого другого источника тепла, искр или пламени.
- Не допускайте контакта электрода, держателя электрода или любых других частей, находящихся под напряжением, с газовым баллоном.
- При открытии клапана баллона не приближайте голову и лицо к выпускному отверстию клапана.
- Всегда устанавливайте и закручивайте вручную защитные колпачки клапана, за исключением случаев, когда баллон используется или присоединен для использования.

1.3 ИНФОРМАЦИЯ ОБ ЭЛЕКТРОМАГНИТНЫХ ПОЛЯХ

Электрический ток, протекающий по любому проводнику, создает локальные электромагнитные поля (ЭМП). Во всем мире ведутся споры относительно влияния электромагнитных полей. К настоящему времени существенные доказательства отрицательного влияния электромагнитных полей на здоровье людей отсутствуют. Тем не менее, исследования вредного воздействия электромагнитных полей все еще продолжаются. До получения результатов исследований необходимо свести к минимуму воздействие электромагнитных полей.

- С целью сведения к минимуму риска, связанного с воздействием электромагнитных полей, должны выполняться следующие требования:
 - Прокладывайте сварочные кабели, идущие к электроду и свариваемой детали, вместе. Если возможно, закрепляйте их лентой.
 - Все кабели должны располагаться как можно дальше от оператора.
 - Никогда не наматывайте кабель питания вокруг себя.
 - Располагайте сварочный аппарат и кабель питания как можно дальше от оператора.
 - Присоединяйте сварочный кабель к свариваемой детали как можно ближе к зоне сварки.
 - Не допускайте присутствия людей с кардиостимуляторами в месте проведения сварочных работ.

2. Конструкция и функционирование

2.1 ОХЛАЖДЕНИЕ АППАРАТА

Для обеспечения оптимальной продолжительности включения (ПВ) силовой части необходимо:

- Обеспечить достаточную вентиляцию на рабочем месте.
- Не загромождать воздухозаборные и воздуховыпускные вентиляционные отверстия аппарата.
- Защитить аппарат от проникновения внутрь металлических частиц, пыли или иных посторонних тел.

2.2 ТРАНСПОРТИРОВКА И УСТАНОВКА

Транспортировка должна производиться с отключенными сварочными кабелями (горелкой) и свернутым, качественно уложенным сетевым кабелем. Не допускать сильной тряски и иных внешних воздействий, которые могут повредить корпус, панель управления, внутренние элементы, сетевой кабель.

Место установки!

Аппарат необходимо устанавливать и эксплуатировать в специальных помещениях, оборудованных приточно-вытяжной вентиляцией (или хорошо проветриваемых) на прочном и плоском основании!

- Необходимо обеспечить наличие ровного, нескользкого, сухого пола и достаточное освещение рабочего места.
- Должна быть всегда обеспечена безопасная эксплуатация аппарата.

В верхней части предусмотрена ручка для переноски аппарата.



Рис. 2.1 Ручка для переноски аппарата

2.3 ПОДКЛЮЧЕНИЕ К ЭЛЕКТРОСЕТИ

Опасность при ненадлежащем подключении к электросети!

Ненадлежащее подключение к электросети может привести к физическому или материальному ущербу!

- Подключать аппарат только к розетке с защитным проводом, подсоединенным согласно предписаниям.
- При необходимости подсоединения новой сетевой вилки установку должен выполнять только специалист-электротехник в соответствии с национальными законами или предписаниями!
- Специалист-электротехник должен регулярно проверять сетевую вилку, розетку и линию питания!
- Во время работы в режиме генератора последний следует заземлить в соответствии с руководством по его эксплуатации. Созданная сеть должна подходить для эксплуата-

INTIG 200 DC PULSE

ции аппаратов в соответствии с классом защиты I.

- Аппарат можно использовать во всех сетях TN и TT с отделением нейтрального и защитного провода



Рис. 2.2

Рабочее напряжение - сетевое напряжение!

Во избежание повреждения аппарата рабочее напряжение, указанное в таблице с номинальными данными, должно совпадать с сетевым напряжением!

3. Описание аппарата

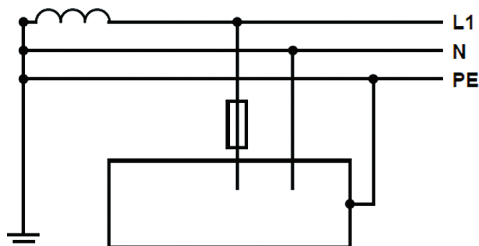
3.1 ВИД СПЕРЕДИ



Рис. 3.1

Экспликация

| Поз. | Обозначения | Распознавательная раскраска |
|------|------------------|-----------------------------|
| L1 | Внешний привод 1 | Коричневый |
| N | Нулевой привод | Синий |
| PE | Защитный провод | Желто-зеленый |

| Поз. | Символ | Описание |
|------|--------|--|
| 1 | | Панель управления Управление аппаратом |
| 2 | | Гнездо, сварочный ток «-» • TIG: Подключение сварочной горелки TIG • Ручная сварка: подсоединение электрододержателя или кабеля массы |
| 3 | | Соединительный штуцер G1/4" Подключение защитного газа |
| 4 | | Гнездо подключения, 5 контактов Подключение кабеля управления горелки TIG |
| 5 | | Розетка, сварочный ток «+» • TIG: Подключение кабеля массы • Ручная сварка: подсоединение электрододержателя или кабеля массы |

INTIG 200 DC PULSE

3.2 ВИД СЗАДИ

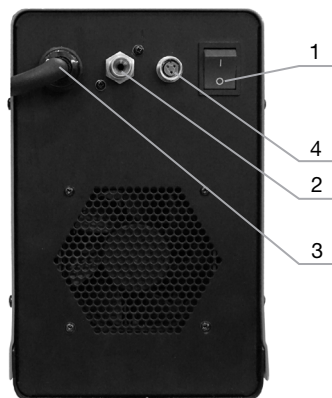

| Поз. | Символ | Описание |
|------|---|--|
| 1 | | Выключатель Включение/выключение аппарата |
| 2 |  | Соединительный штуцер G1/4" Подключение защитного газа |
| 3 | | Сетевой кабель |
| 4 | | Разъем управления ПДУ трех-контактный |

Рис. 3.2

3.3 ПАНЕЛЬ УПРАВЛЕНИЯ – ЭЛЕМЕНТЫ УПРАВЛЕНИЯ











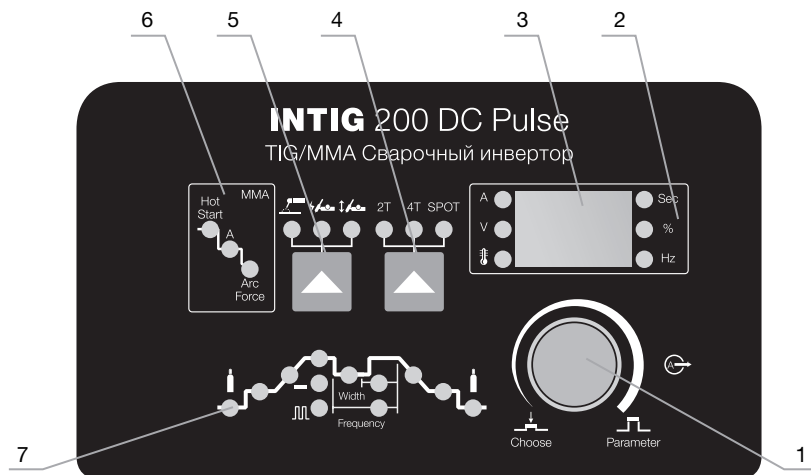









Рис. 3.3

INTIG 200 DC PULSE

| Поз. | Символ | Описание |
|------|---|--|
| 1 |  | Ручка Настройка параметров Однократное нажатие – переключение между параметрами на циклограмме При нажатии и удержании 3 секунды дисплей переходит в режим отображения напряжения (горит индикатор V) Вращение – настройка выбранного параметра |
| 2 |  | Индикация единиц измерения параметров / Индикатор перегрева / проблем питающей сети  A Индикация сварочного тока, А  V Индикация сварочного напряжения, В  Индикатор перегрева / проблем питающей сети  Sec Индикатор времени, с  % Индикатор тока HotStart, % от основного тока (в режиме MMA)  Hz Индикатор частоты, Гц |
| 3 |  | Дисплей трёхразрядный, индикация параметров |
| 4 |  | Кнопка переключение режимов работы TIG горелки  2Т 2-х тактный режим  4Т 4-х тактный режим  SPOT режим точечной сварки |
| 5 |  | Выбор и индикация метода сварки  MMA сварка  Сварка TIG с высокочастотным зажиганием дуги  Сварка TIG с контактным зажиганием дуги (TIG Lift) |
| 6 | | Циклограмма (см. следующий раздел, рис. 3.5) |
| 7 | | Циклограмма (см. следующий раздел, рис. 3.4) |

INTIG 200 DC PULSE

3.3.1 ЦИКЛОГРАММЫ ПРОЦЕССА

TIG СВАРКА

- Для переключения между параметрами циклограммы нажимайте ручку настройки (поз. 1 раздел 3.3). Для регулировки (увеличение / уменьшение) вращайте ручку.



Рис. 3.4 Циклограмма процесса TIG

| Поз. | Символ | Описание |
|------|--------|--|
| 1 | | Время предварительной подачи газа, с Диапазон настройки: 0,0 -20,0 с |
| 2 | | Стартовый ток Диапазон настройки: 5-200 А |
| 3 | | Время нарастания сварочного тока Диапазон настройки: 0,0-20,0 с |
| 4 | | Сварочный ток/Ток импульса Диапазон настройки: 5-200 А |
| 5 | | Базовый ток импульса Диапазон настройки: 5-200 А |
| 6 | | Заполнение импульса в % Диапазон настройки: 5-95% |
| 7 | | Частота импульсов, Гц Диапазон настройки 0,5-999 Гц |
| 8 | | Время спада тока Диапазон настройки: 0,0-20,0 с |
| 9 | | Ток заварки кратера Диапазон настройки: 5-200 А |
| 10 | | Время продувки газа Диапазон настройки: 0,0-20,0 с |
| 11 | | Импульсная сварка постоянным током |
| 12 | | Сварка постоянным током без импульсов |
| | | Диапазон настройки 0,1-20,0 с |

INTIG 200 DC PULSE**ММА СВАРКА**

- Для переключения между параметрами циклограммы нажимайте ручку настройки (поз. 1 раздел 3.3). Для регулировки (увеличение/уменьшение) вращайте ручку.

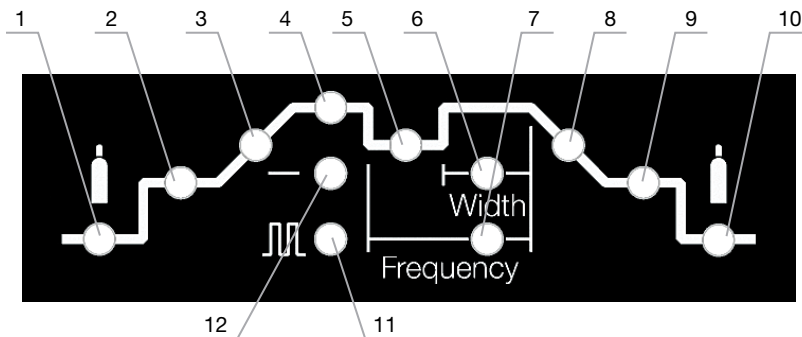

Рис. 3.5 Циклограмма процесса ММА

| Поз. | Символ | Описание |
|------|------------------|---|
| 1 | Hot Start | Ток горячего старта в % от тока сварки Диапазон настройки: 50-200% Диапазон настройки: 0,5-5 с |
| 2 | A | Ток сварки Диапазон настройки: 5-200 А |
| 3 | Arc Force | Форсаж дуги Диапазон настройки: 1-100 |

4. Сварка TIG**4.1 ПОДКЛЮЧЕНИЕ СВАРОЧНОЙ ГОРЕЛКИ И КАБЕЛЯ МАССЫ**

Всегда используйте сварочную горелку, соответствующую сварочному аппарату!

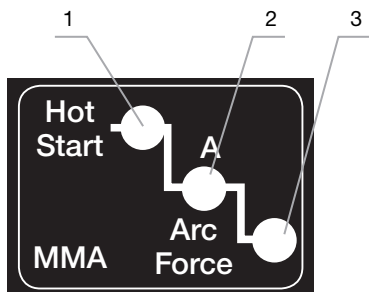

Рис. 4.1

| Поз. | Символ | Описание |
|------|--------|---|
| 1 | | Гнездо, сварочный ток «-» • TIG: Подключение сварочной горелки TIG • Ручная сварка: подсоединение электрододержателя или кабеля массы |
| 2 | | Соединительный штуцер G1/4" Подключение защитного газа |
| 3 | | Гнездо подключения, 5 контактов Подключение кабеля управления горелки TIG |
| 4 | | Розетка, сварочный ток «+» • TIG: Подключение кабеля массы • Ручная сварка: подсоединение электрододержателя или кабеля массы |

- Вставить штекер кабеля сварочного тока универсальной горелки в гнездо сварочного тока «-» и закрепить поворотом вправо.
- Присоединить шланг защитного газа сварочной горелки к присоединительному штуцеру G1/4".
- Вставить штекер кабеля управления сварочной горелки в гнездо для кабеля управления и зафиксировать его поворотом вправо.

INTIG 200 DC PULSE

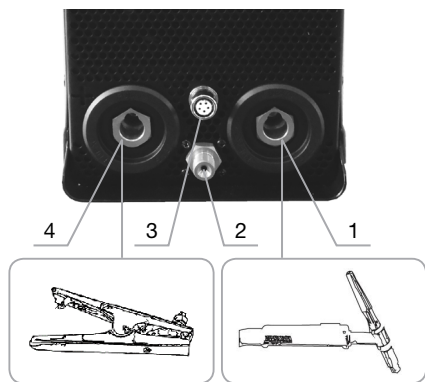
4.2 ПОДКЛЮЧЕНИЕ ЗАЩИТНОГО ГАЗА

Внимание! Ненадлежащее обращение с баллонами защитного газа может привести к тяжелым травмам со смертельным исходом.

- Необходимо следовать инструкциям производителя газа и предписаниям, регламентирующим работу со сжатым газом.
- Установите баллон с защитным газом на предусмотренную для него платформу и закрепите его страховочной цепью!
- Не допускать нагрева баллона с защитным газом!
- Все соединения в системе подачи защитного газа должны быть герметичными!
- Герметично привинтить редуктор на вентиль газового баллона.
- Накрутить накидную гайку газового шланга на выходной стороне редуктора.



Рис. 4.2

| Поз. | Описание |
|------|----------------------------------|
| 1 | Редуктор давления |
| 2 | Баллон с защитным газом |
| 3 | Выходной штуцер редуктора |
| 4 | Вентиль газового баллона |

4.3 РЕГУЛИРОВКА РАСХОДА ЗАЩИТНОГО ГАЗА

- Нажать кнопку тест газа и настроить расход защитного газа на расходомере редуктора давления.

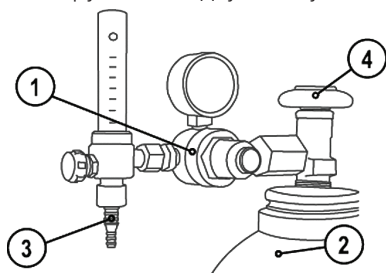
Неверные настройки защитного газа!

Как очень низкий, так и очень высокий расход защитного газа может привести к попаданию воздуха в сварочную ванну и, как следствие, к образованию пор.

- Расход защитного газа настроить в соответствии с заданием на сварку!

Основное правило расчета расхода газа:

Диаметр газового сопла в миллиметрах равен расходу газа в литрах в минуту.

Например: если диаметр газового сопла равен 7 мм, то расход газа составляет 7 л/мин.

4.4 ВЫБОР СВАРОЧНОГО ЗАДАНИЯ

| Орган управления | Действие | Результат |
|---|----------|--|
|  | Нажать | Выбор и индикация метода сварки  MMA сварка |
| | |  Сварка TIG с высокочастотным зажиганием дуги |
| | |  Сварка TIG с контактным зажиганием дуги (TIG Lift) |

INTIG 200 DC PULSE

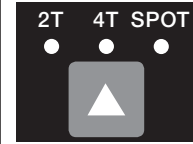
| | | |
|--|---------|---|
|  | Нажать | Выбор режима работы TIG горелки 2T 2-х тактный режим 4T 4-х тактный режим SPOT режим точечной сварки |
|  | Нажать | Переключение между параметрами сварки на циклограммах TIG и MMA |
| | Вращать | Настройка параметров режимов |

4.5 ЗАЖИГАНИЕ ДУГИ

Высокочастотное зажигание дуги (HF)



Рис. 4.3

Электрическая дуга возбуждается бесконтактным способом с помощью импульсов напряжения высокой частоты:

а) Расположите сварочную горелку над деталью (расстояние между концом электрода и деталью примерно 2-3 мм).

б) Нажмите кнопку горелки (импульсы напряжения высокой частоты зажигают дугу).

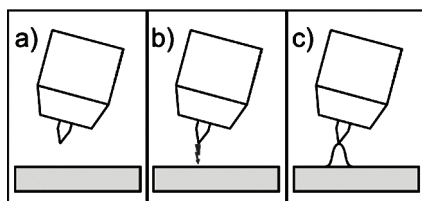
в) Включается стартовый ток, процедура сварки продолжается в соответствии с избранным режимом работы.

Завершение процесса сварки: отпустите кнопку горелки или же нажмите и отпустите ее в зависимости от выбранного режима работы.

Контактное зажигание дуги (TIG Lift)



Рис. 4.4

Электрическая дуга возбуждается при соприкосновении электрода с изделием:

а) Газовое сопло горелки и конец вольфрамового электрода необходимо осторожно установить на изделие и нажать кнопку горелки (протекает ток контактного зажигания, независимо от заданного значения основного тока).

б) Нагнуть горелку через газовое сопло так, чтобы между концом электрода и изделием остался зазор 2-3 мм. Дуга зажигается, и сварочный ток в зависимости от выбранного режима работы, нарастает до заданного стартового и основного тока.

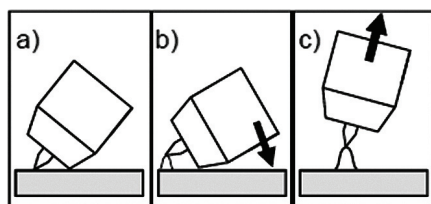
в) Поднять горелку и повернуть в нормальное положение.

Завершение процесса сварки: отпустите кнопку горелки или же нажмите и отпустите ее в зависимости от выбранного режима работы.

INTIG 200 DC PULSE

5. Режим работы

- С помощью кнопки переключение режимов работы TIG горелки установите режим работы горелки.
- С помощью Ручки Настройка параметров / Выбор Job настройте параметры режима сварки.

| 2-тактный режим | 4-тактный режим |
|---|--|
| <p>1-й такт</p> <ul style="list-style-type: none"> • Нажать и удерживать кнопку сварочной горелки. • Начинается отсчет времени подачи защитного газа до начала сварки. • Генерируются высокочастотные разряды между электродом и заготовкой, дуга зажигается. • Сварочный ток сразу достигает установленного значения тока. • ВЧ зажигание отключается. <p>2-й такт</p> <ul style="list-style-type: none"> • Отпустить кнопку горелки. • Сварочный ток уменьшается до значения тока заварки кратера Iend (минимальный ток). • После достижения сварочным током значения тока заварки кратера Iend дуга гаснет. • Начинается отсчет заданного времени продувки газа после окончания сварки. | <p>1-й такт</p> <ul style="list-style-type: none"> • Нажать кнопку сварочной горелки, начинается отсчет времени подачи газа до начала сварки. • Генерируются высокочастотные разряды между электродом и изделием, дуга зажигается на значении стартового тока. • ВЧ зажигание отключается. <p>2-й такт</p> <ul style="list-style-type: none"> • Отпустить кнопку горелки. • Сварочный ток, в течении выставленного времени нарастания, достигает значения основного тока. Происходит процесс сварки на основном токе. <p>3-й такт</p> <ul style="list-style-type: none"> • Нажать кнопку сварочной горелки. • Сварочный ток в течение установленного времени спада уменьшается до значения тока заварки кратера Iend (минимальный ток). <p>4-й такт</p> <ul style="list-style-type: none"> • Отпустить кнопку сварочной горелки, дуга гаснет. • Начинается отсчет заданного времени продувки газа после окончания сварки. |

6. Ручная дуговая сварка

6.1 ПОДКЛЮЧЕНИЕ ЭЛЕКТРОДОДЕРЖАТЕЛЯ И КАБЕЛЯ МАССЫ

При выборе полярности руководствуйтесь указаниями фирмы-изготовителя электродов, приведенными на упаковке электродов.



Рис. 6.1

| Поз. | Символ | Описание |
|------|--------|--|
| 1 | — | Розетка, сварочный ток «-» Подсоединение электрододержателя или кабеля массы |
| 2 | + | Розетка, сварочный ток «+» Подсоединение электрододержателя или кабеля массы |

- Вставить штекер кабеля электрододержателя или в гнездо сварочного тока «+» или «-» и закрепить поворотом вправо.
- Вставить штекер кабеля массы или в гнездо сварочного тока «+» или «-» и закрепить поворотом вправо.

INTIG 200 DC PULSE

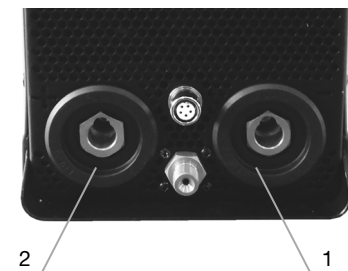
6.2 НАСТРОЙКА РЕЖИМОВ

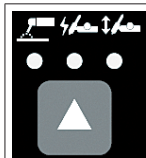

Выбрать на панели управления режим сварки MMA
Сигнальная лампочка загорится красным цветом

6.2.1 НАСТРОЙКА ТОКА ГОРЯЧЕГО СТАРТА

Устройство «Горячий старт» обеспечивает надёжное зажигание дуги, благодаря кратковременному повышению сварочного тока во время возбуждения дуги.

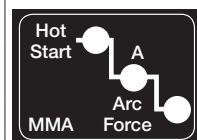

С помощью ручки управления перейдите в режим настройки тока горячего старта (загорится красный индикатор)

Установите значение тока горячего старта в %, поворачивая ручку

Перейдите в режим настройки времени горячего старта

Установите время горячего старта

6.2.2 УСТАНОВКА СВАРОЧНОГО ТОКА

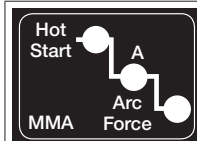

С помощью ручки управления перейдите в режим настройки сварочного тока (сигнальная лампочка загорится красным цветом)

Установите значение сварочного тока, поворачивая ручку

6.2.3 РЕГУЛИРОВКА ФУНКЦИИ ArcForce

Функция ArcForce позволяет предотвратить прилипание электрода при сварке на короткой дуге. Установите значение в зависимости от типа применяемого электрода.

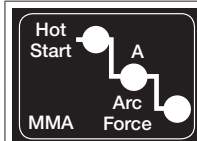

С помощью ручки управления перейдите в режим настройки функции ArcForce (сигнальная лампочка загорится красным цветом)

Установите значение, поворачивая ручку

6.3 УСТРОЙСТВО AntiSticking

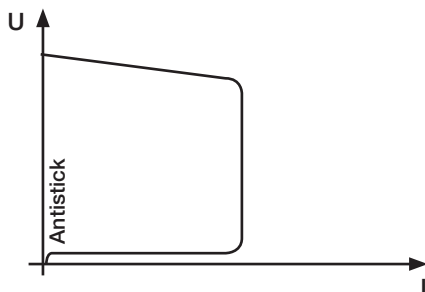

Устройство AntiSticking предотвращает прокаливание электрода.

Если, несмотря на наличие устройства форсажа дуги Arcforce, электрод пригорает к изделию, аппарат автоматически, в течение примерно 1 сек, переключается на минимальный ток, чтобы не допустить прокаливания электрода. Необходимо проверить и откорректировать настроенное значение сварочного тока!

7. Техническое обслуживание

Для обеспечения эффективной и безопасной работы сварочного аппарата для дуговой сварки необходимо проводить регулярное техническое обслуживание аппарата. Пользователи сварочного аппарата должны быть проинформированы относительно мероприятий по техническому обслуживанию и методов проверки сварочного аппарата, а также они должны быть осведомлены о правилах по технике безопасности для предотвращения неисправностей, сокращения продолжительности ремонта и увеличения срока службы сварочного аппарата. Мероприятия по техническому обслуживанию перечислены в приведенной ниже таблице.

Внимание!

В целях безопасности во время проведения технического обслуживания сварочного аппарата выключите электропитание и подождите 5 минут, пока не произойдет разрядка конденсаторов.

| Периодичность | Мероприятия по техническому обслуживанию |
|----------------------|--|
| Ежедневные проверки | <p>Проверьте сетевой кабель на отсутствие повреждений. Если кабель поврежден – обратитесь в сервисный центр для замены.</p> <p>После включения электропитания проверьте сварочный аппарат на отсутствие вибрации, посторонних звуков или специфического запаха.</p> <p>При появлении одного из вышеперечисленных признаков отключите аппарат и обратитесь в сервисный центр.</p> <p>Убедитесь в работоспособности вентилятора. В случае его повреждения прекратите эксплуатацию аппарата и обратитесь в сервисный центр.</p> |
| Ежемесячные проверки | <p>Очистите внутреннюю часть сварочного аппарата с помощью сухого сжатого воздуха через вентиляционные отверстия в корпусе аппарата.</p> <p>Проверьте аксессуары и комплектующие аппарата, неисправные элементы замените.</p> |

- Перед отправкой сварочных аппаратов с завода-изготовителя они проходят отладку. Внесение каких-либо изменений в сварочный аппарат неуполномоченными лицами, не допускается!
- Выполняйте все указания по техническому обслуживанию.
- К ремонту сварочного аппарата допускаются только квалифицированные специалисты по техническому обслуживанию.
- При возникновении неисправности обращайтесь сервисный центр.

INTIG 200 DC PULSE

8. Диагностика неисправностей и устранение неполадок

- Перед отправкой сварочных аппаратов с завода-изготовителя они проходят отладку.
- Внесение каких-либо изменений в сварочный аппарат неуполномоченными лицами, не допускается!
- Выполняйте все указания по техническому обслуживанию.
- К ремонту сварочного аппарата допускаются только квалифицированные специалисты по техническому обслуживанию.
- При возникновении неисправности обращайтесь сервисный центр.
- Для устранения некоторых видов неисправностей сварочного аппарата вы можете обратиться к следующей таблице:

| № | Неисправность | | Причина | Способ устранения |
|---|--|--|--|--|
| 1 | Сетевой переключатель включен, но индикатор питания не горит | | Отсутствует подключение к электрической сети | Проверить питание электрической сети |
| | | | Неисправен переключатель | Обратитесь в сервис |
| | | | Вышел из строя предохранитель | Обратитесь в сервис |
| | | | Неисправен индикатор питания или плата управления | Обратитесь в сервис |
| 2 | При нажатии на кнопку сварочной горелки не подается защитный газ | Газ не подается при выполнении проверки газа с панели управления | Отсутствует газ в баллоне или неисправен редуктор | Проверьте или замените |
| | | | Нарушение герметичности газового шланга | Проверьте или замените газовый шланг |
| | | | Неисправен электромагнитный клапан | Обратитесь в сервис |
| | | Газ подается при выполнении проверки газа с панели управления | Неисправна кнопка горелки | Замените кнопку горелки или горелку |
| | | | Неисправность в цепи управления триггера горелки | Обратитесь в сервис |
| 3 | Дуга не зажигается в режиме TIG | Высокочастотный поджиг | Не подключён кабель заземления | Подключите кабель заземления |
| | | | Повреждение сварочной горелки | Отремонтируйте, либо замените |
| | | | Слишком большое расстояние между вольфрамовым электродом и свариваемой деталью | Уменьшите расстояние (около 3 мм) |
| 4 | Работает сигнальная лампа перегрева | | Защита от перегрева | Измените рабочий цикл (работайте с перерывами) или уменьшите сварочный ток |
| | | | Слишком продолжительное время работы или высокий сварочный ток | |

9. Технические характеристики

| Параметр | TIG | MMA |
|---|---|---------|
| Сварочный ток DC | 5-200 A | 5-200 A |
| Продолжительность включения (ПВ) EN60974-1 | | |
| 35% ПВ | 200 A | 200 A |
| 60% ПВ | 155 A | 155 A |
| 100% ПВ | 120 A | 120 A |
| Нагрузочный цикл | 10 мин. (60% ПВ: 6 мин. сварка, 4 мин. пауза) | |
| Напряжение холостого хода | 89 В | |
| Сетевое напряжение (допуски) | 1x220 ±10% | |
| Частота | 50/60 Гц | |
| Сетевой предохранитель | 34 А | 43 А |
| Подключение к электросети | H07RN-F3G2,5 | |
| Максимальная потребляемая мощность | 6,0 кВт | 7,0 кВт |
| Рекомендуемая мощность генератора | 9 кВт | |
| cosφ | 0,75 | |
| Класс изоляции/класс защиты | H | |
| Температура окружающей среды | -10 до +40 °С | |
| Охлаждение аппарата | Вентилятор | |
| Охлаждение горелки | Воздушное | |
| Габариты (Д x Ш x В) | 410 x 160 x 240 мм | |
| Масса | 7,6 кг | |

Диапазон температур окружающего воздуха:

- от -10 °С до +40 °С

Относительная влажность воздуха:

- до 50 % при 40 °С
- до 90 % при 20 °С

INTIG 200 DC PULSE**10. Принадлежности****ГОРЕЛКИ**

| № | Наименование | Артикул |
|---|-----------------------------|---------|
| 1 | Горелка FB TIG 26 5 pin 4 m | 38 459 |
| 2 | Горелка FB TIG 26 5 pin 8 m | 38 460 |

ЗИП

| № | Наименование | Артикул |
|---|--|-----------|
| 1 | Хвостовик горелки длинный FB TIG 17-26 (FB57Y02) | FB0066 |
| | Хвостовик горелки средний FB TIG 17-26 (FB300M) | FB0056 |
| | Хвостовик горелки короткий FB TIG 17-26 (FB57Y04) | FB0067 |
| 2 | Цанга ф1,6 FB TIG 17-26 (10N23) | FB0001-16 |
| | Цанга ф2,4 FB TIG 17-26 (10N24) | FB0001-24 |
| | Цанга ф3,2 FB TIG 17-26 (10N25) | FB0001-32 |
| | Цанга ф4,0 FB TIG 17-26 (54N20) | FB0001-40 |
| 3 | Изолятор FB TIG 17-26 | FB0002 |
| 4 | Корпус цанги ф1,6 FB TIG 17-26 (10N31) | FB0001-16 |
| | Корпус цанги ф2,4 FB TIG 17-26 (10N32) | FB0001-24 |
| | Корпус цанги ф3,2 FB TIG 17-26 (10N28) | FB0001-32 |
| | Корпус цанги ф4,0 FB TIG 17-26 | FB0001-40 |
| 5 | Сопло керамическое №6 ф9,5 FB TIG 17-26 (10N48) | FB0004 |
| | Сопло керамическое №7 ф11 FB TIG 17-26 (10N47) | FB0005 |
| | Сопло керамическое №8 ф12,5 FB TIG 17-26 (10N46) | FB0006 |
| | Сопло керамическое №10 ф16 FB TIG 17-26 (10N45) | FB0007 |
| 6 | Изолятор для газовой линзы FB TIG 17-26 | FB0003 |
| 7 | Корпус цанги с газовой линзой ф1,6 FB TIG 17-26 | FB0006-16 |
| | Корпус цанги с газовой линзой ф2,4 FB TIG 17-26 | FB0006-24 |
| | Корпус цанги с газовой линзой ф3,2 FB TIG 17-26 | FB0006-32 |
| | Корпус цанги с газовой линзой ф4,0 FB TIG 17-26 | FB0006-40 |
| 8 | Сопло керамическое для газовой линзы №6 ф9,5 FB TIG 17-26 (54N16) | FB0033 |
| | Сопло керамическое для газовой линзы №7 ф11 FB TIG 17-26 (54N15) | FB0034 |
| | Сопло керамическое для газовой линзы №8 ф12,5 FB TIG 17-26 (54N14) | FB0035 |